

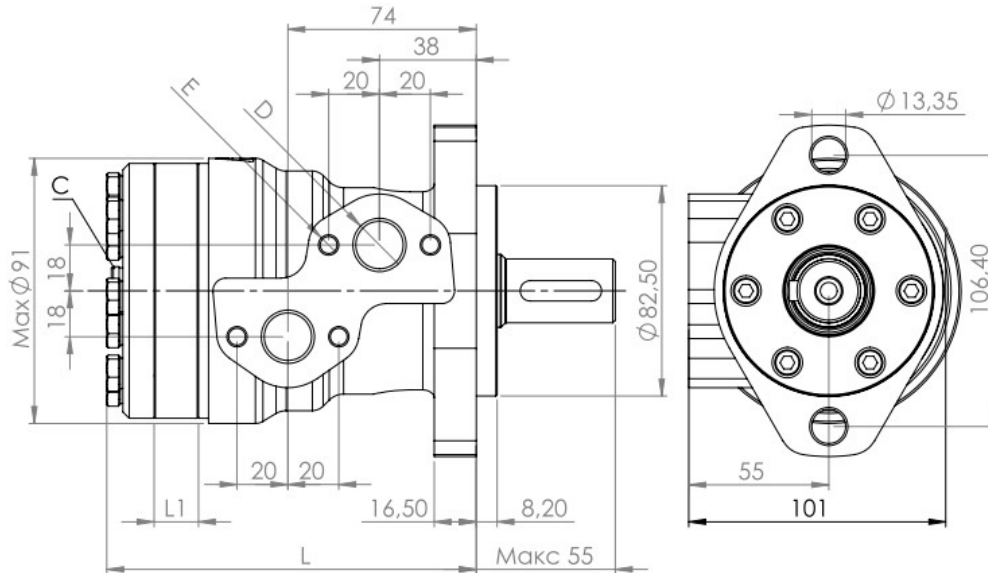

Гідромотори серії MP використовуються для перетворення енергії руху рідини в обертальний момент. В залежності від робочого об'єму гідромотору збільшується або зменшується швидкість обертання вихідного валу. Відповідно зі збільшенням перепаду тиску між входом і виходом з мотору збільшується крутний момент.

Габарити



Тип	L, мм	L1, мм
MP-32	130,0	5,2
MP-40	131,0	6,5
MP-50	131,0	6,5
MP-80	135,5	10,4
MP-100	137,5	13,0
MP-125	141,0	16,7
MP-160	145,5	20,8
MP-200	150,5	26,0
MP-250	157,0	32,5
MP-315	165,5	40,9
MP-400	176,6	52,0

C: дренаж G1/4"

D: вхід і вихід G1/2"

E: M8

Тип валу

C	Циліндричний вал Ф25 Шпонка A8x7x32 DIN 6885	
CO	Циліндричний вал Ф1" Шпонка 1/4x1/4x11/4" BS46	
SH	Шліцевий вал BS 2059	

Технічні характеристики

Тип		MP	MP	MP	MP	MP	MP	MP	MP	MP	MP	MP
Робочий об'єм(см3)		32	40	50	80	100	125	160	200	250	315	400
Витрата (л/хв)	Номінальна	40	45	45	60	60	60	60	60	60	60	60
	Максимальна	45	50	50	75	75	75	75	75	75	75	75
Швидкість (об/хв)	Номінальна	1500	1230	879	740	589	475	370	296	237	189	149
	Максимальна	1750	1540	975	827	673	594	463	370	297	236	185
Тиск (МПа)	Номінальний	100	100	12,5	12,5	12,5	12,5	12,5	11	11	11	10
	Максимальний	140	140	16,5	16,5	16,5	16,5	16,5	16,5	14	12,5	10,5
Момент (Н*м)	Номінальний	43	52	81	129	161	202	245	286	360	406	435
	Максимальний	61	74	108	171	213	268	342	390	456	505	533
Вага, кг		5,6	5,7	5,8	5,9	6,1	6,2	6,4	6,6	6,8	7,1	7,6

Напрямок обертання валу

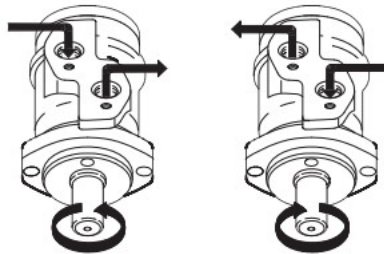

Універсальні характеристики

MP32

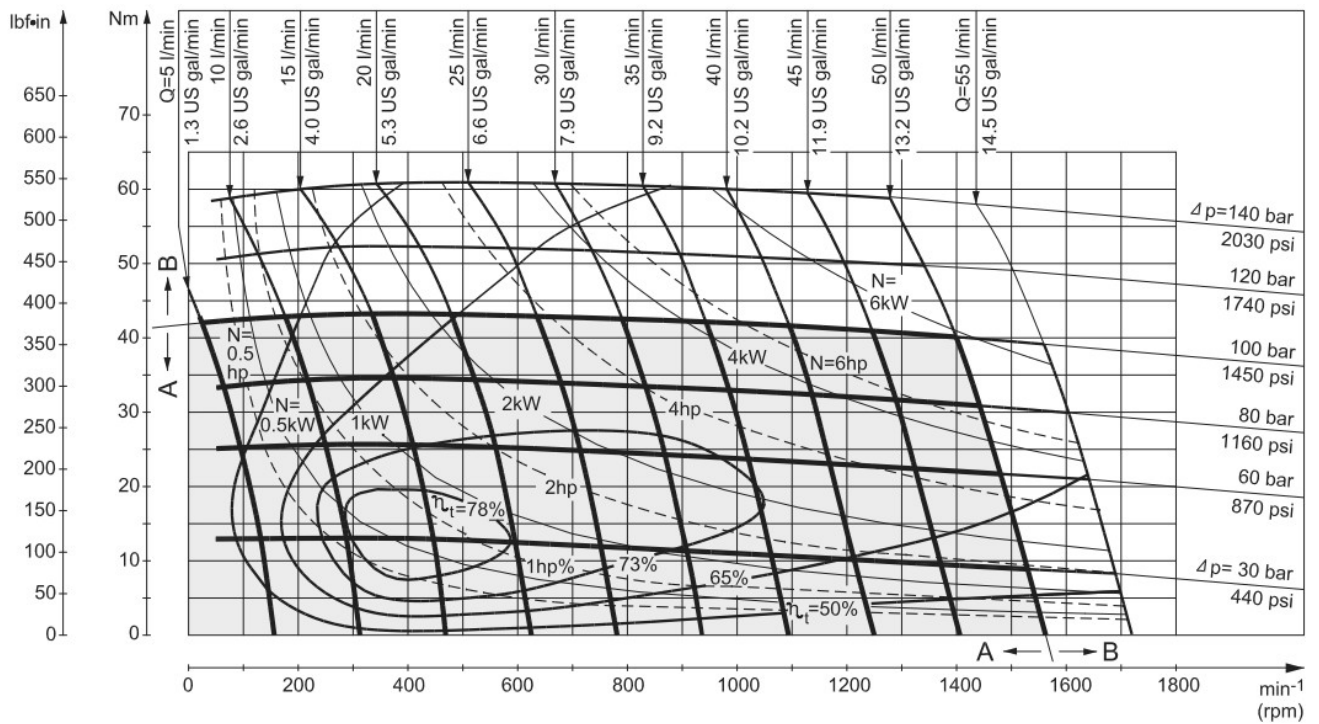

MP40

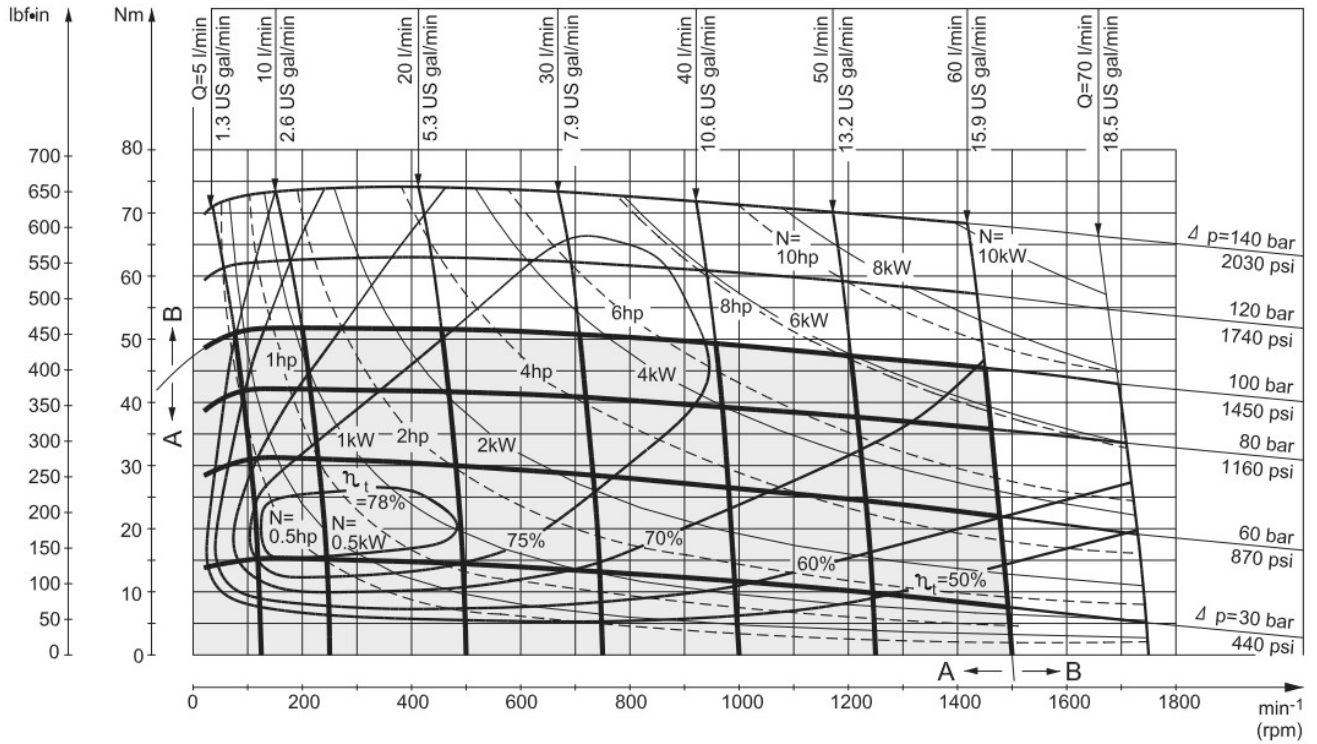

MP50

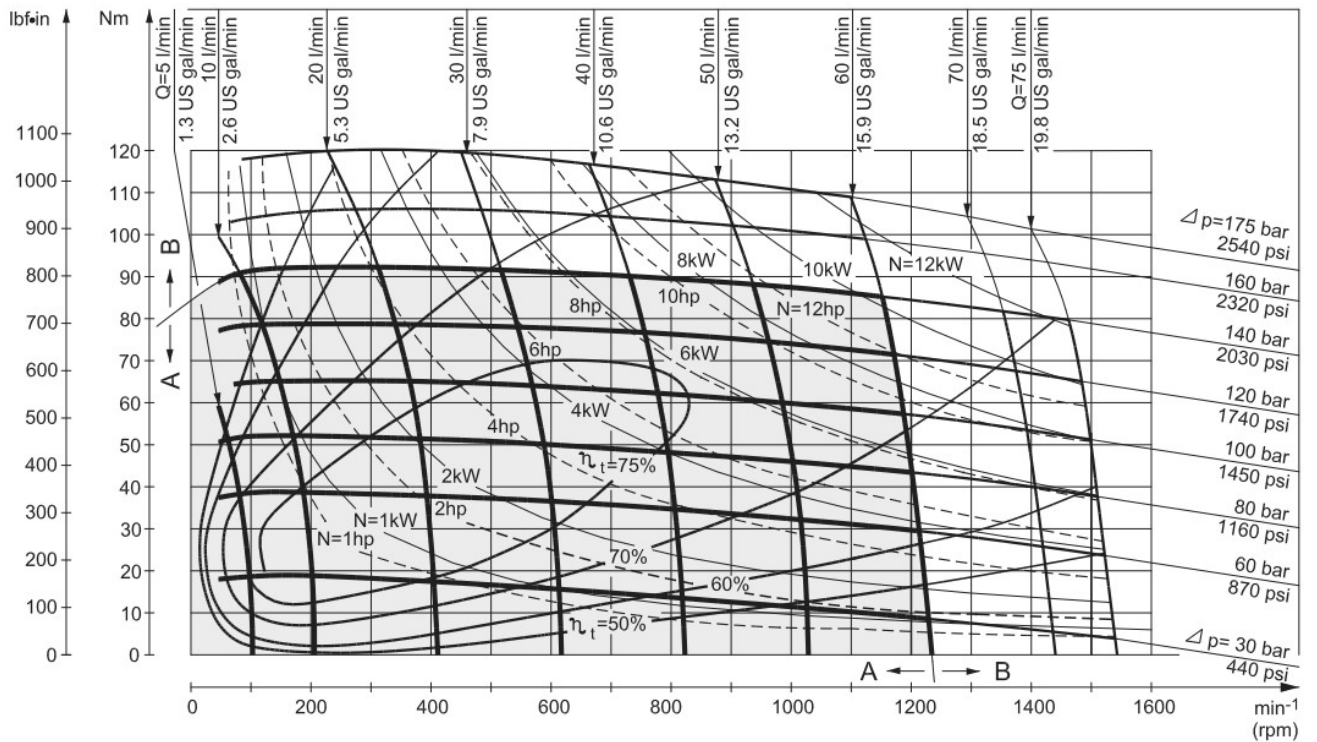

A: Номінальний режим роботи

B: Максимальний режим (тривалість - не більше 10% від кожної хвилини роботи)

Примітка: Одночасне перевищення номіналу і по перепаду тиску, і по витраті неприпустимі.

MP80

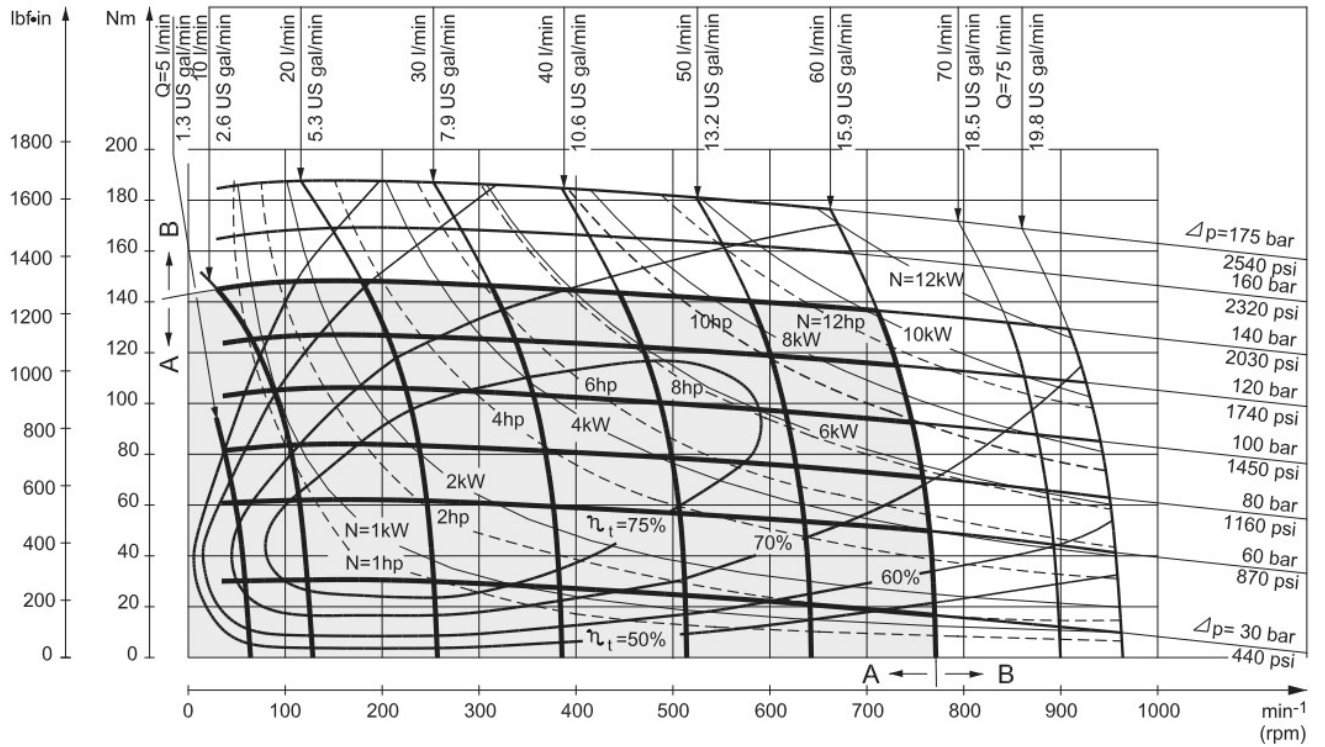

MP100

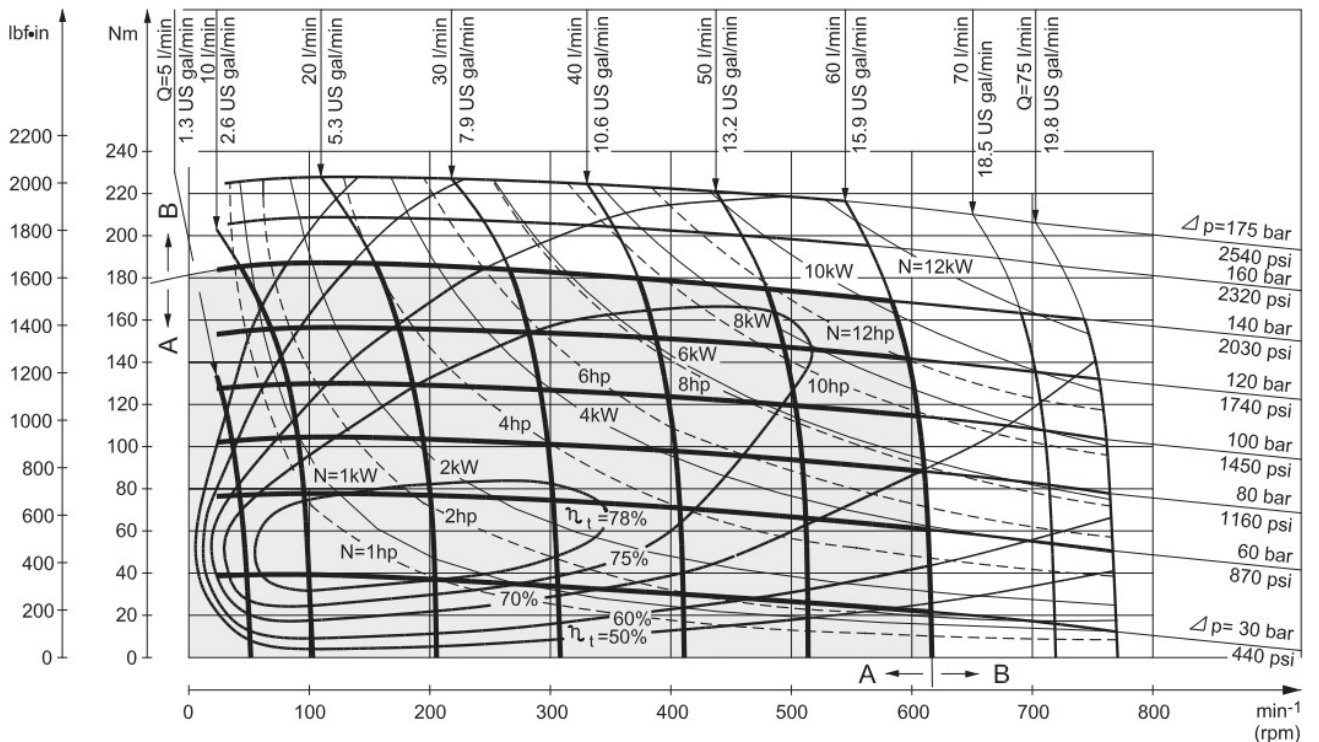

A: Номінальний режим роботи

B: Максимальний режим (тривалість - не більше 10% від кожної хвилини роботи)

Примітка: Одночасне перевищення номіналу і по перепаду тиску, і по витраті неприпустимі.

MP125

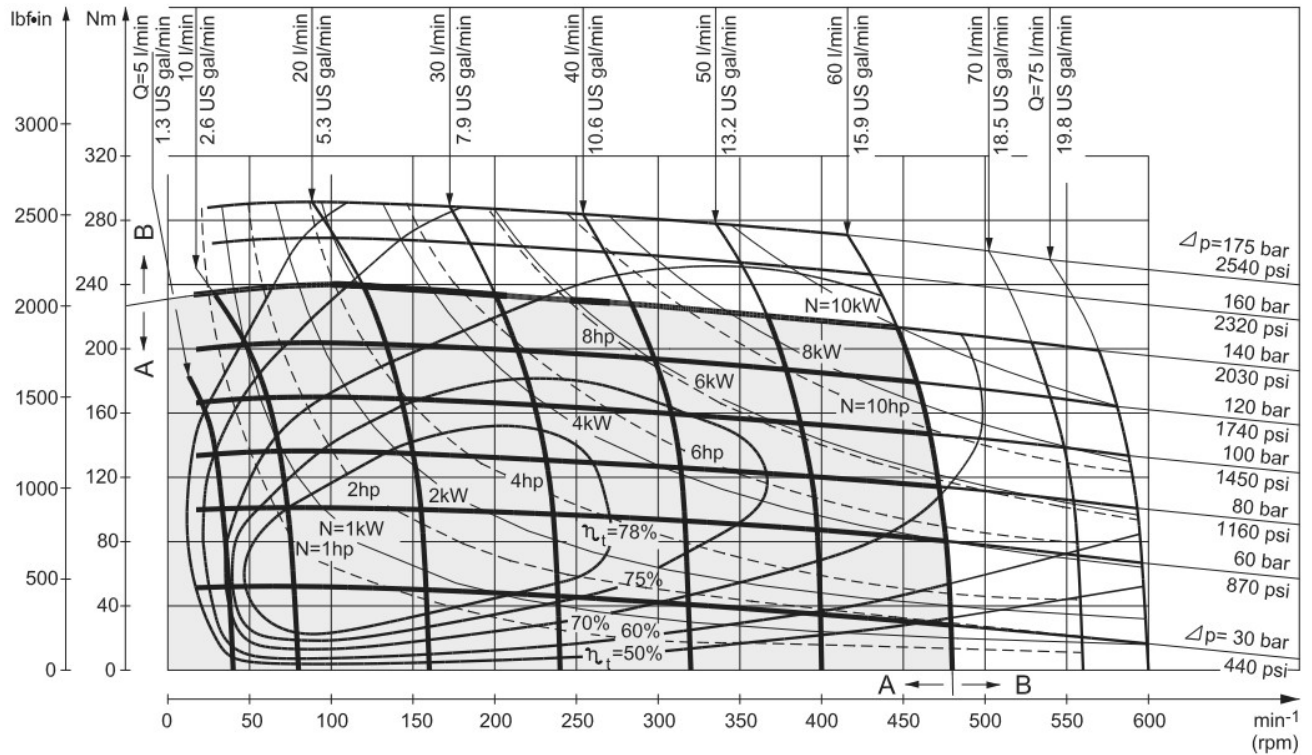

MP160

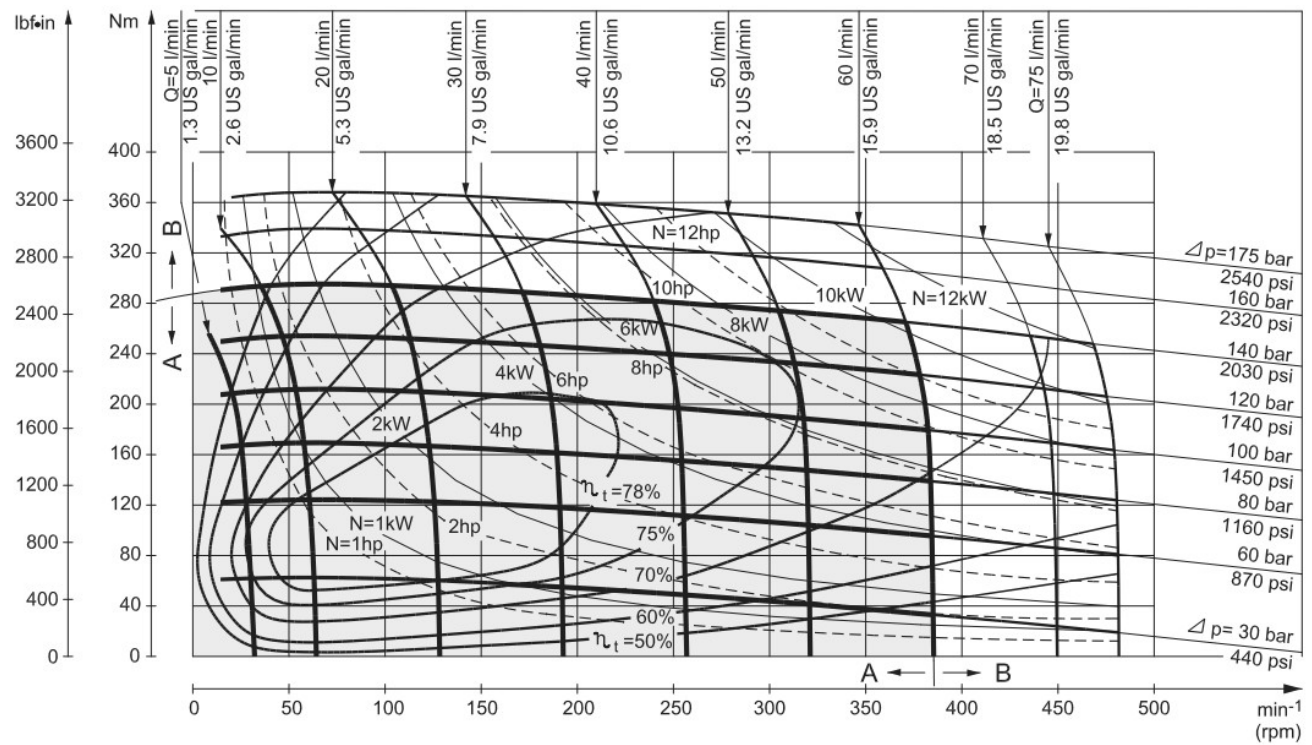

A: Номінальний режим роботи

B: Максимальний режим (тривалість - не більше 10% від кожної хвилини роботи)

Примітка: Одночасне перевищення номіналу і по перепаду тиску, і по витраті неприпустимі.

MP200

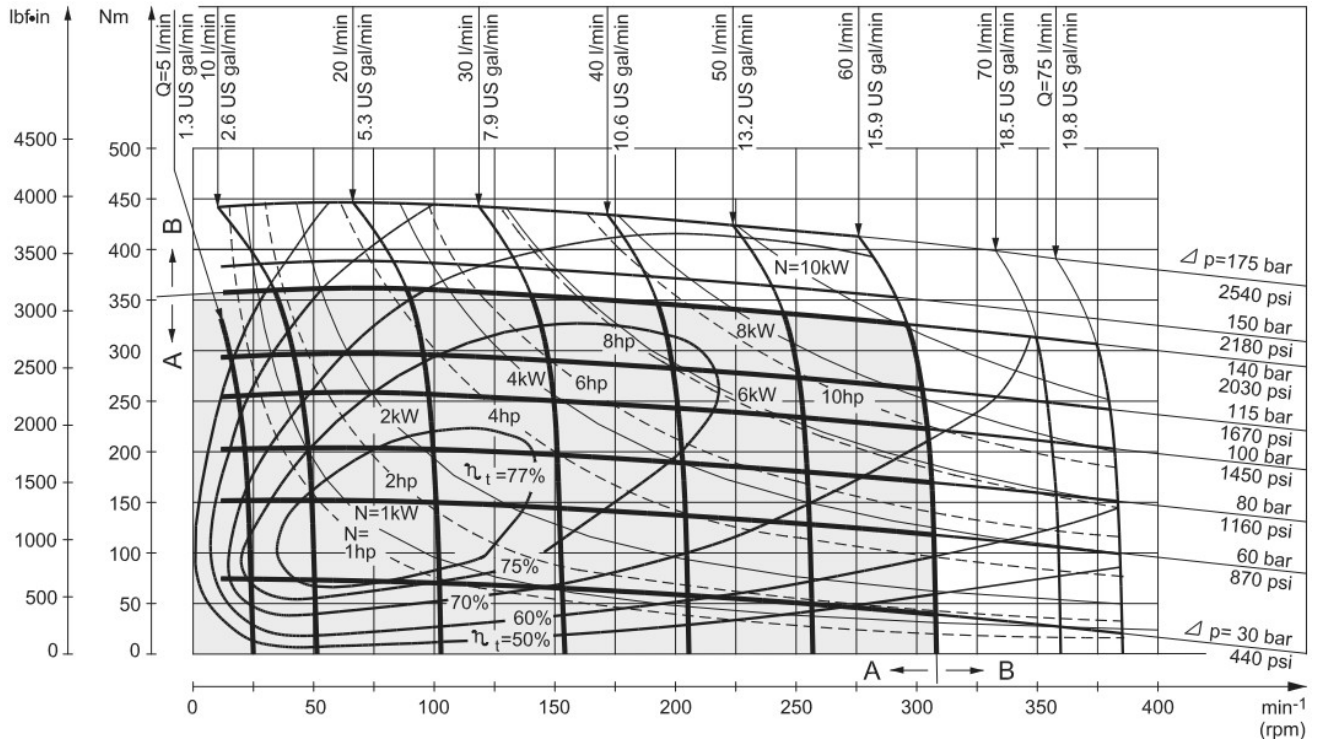

MP250

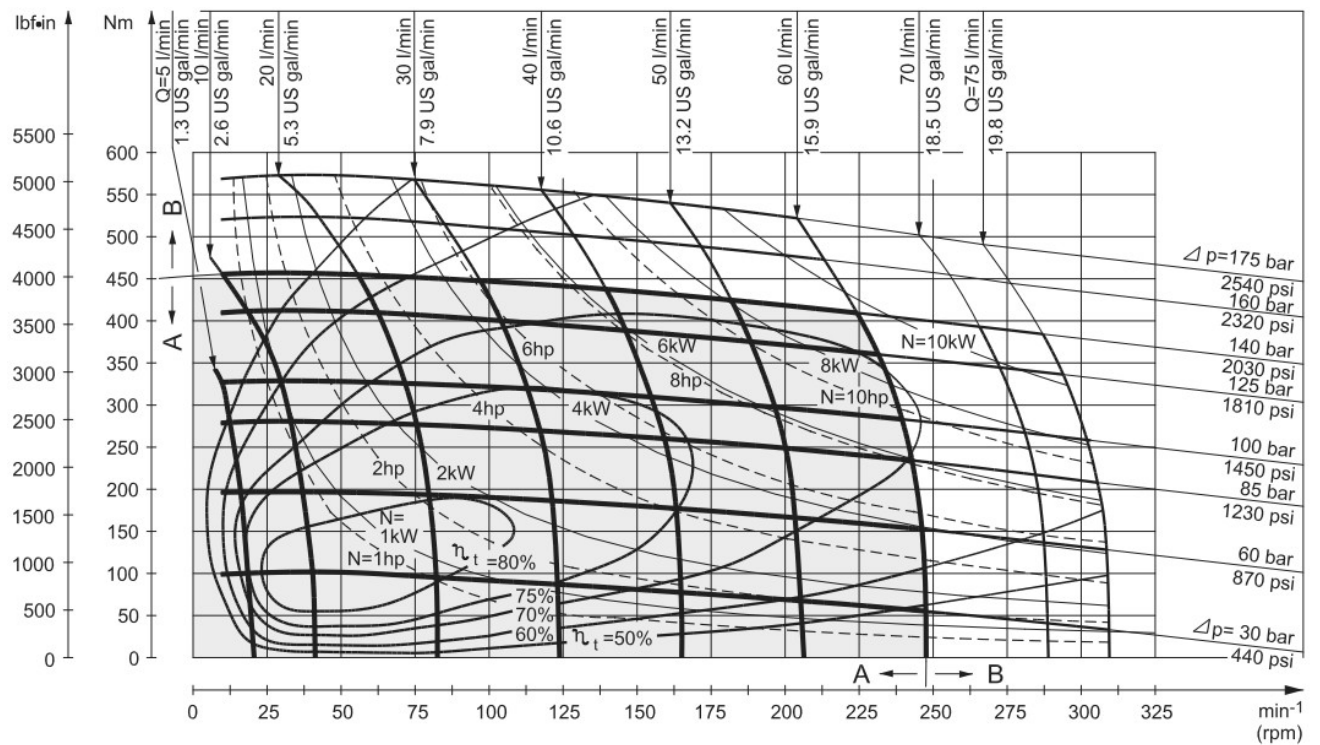

A: Номінальний режим роботи

B: Максимальний режим (тривалість - не більше 10% від кожної хвилини роботи)

Примітка: Одночасне перевищення номіналу і по перепаду тиску, і по витраті неприпустимі.

MP315

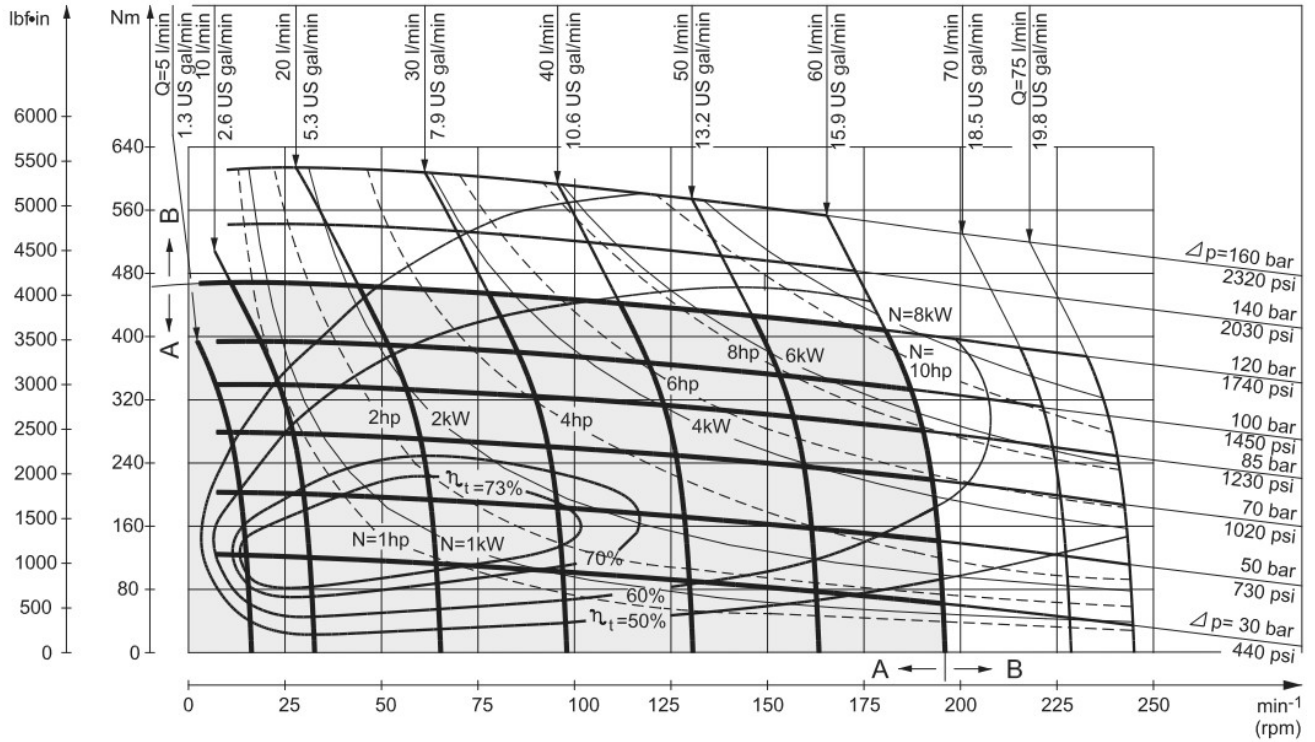

MP400

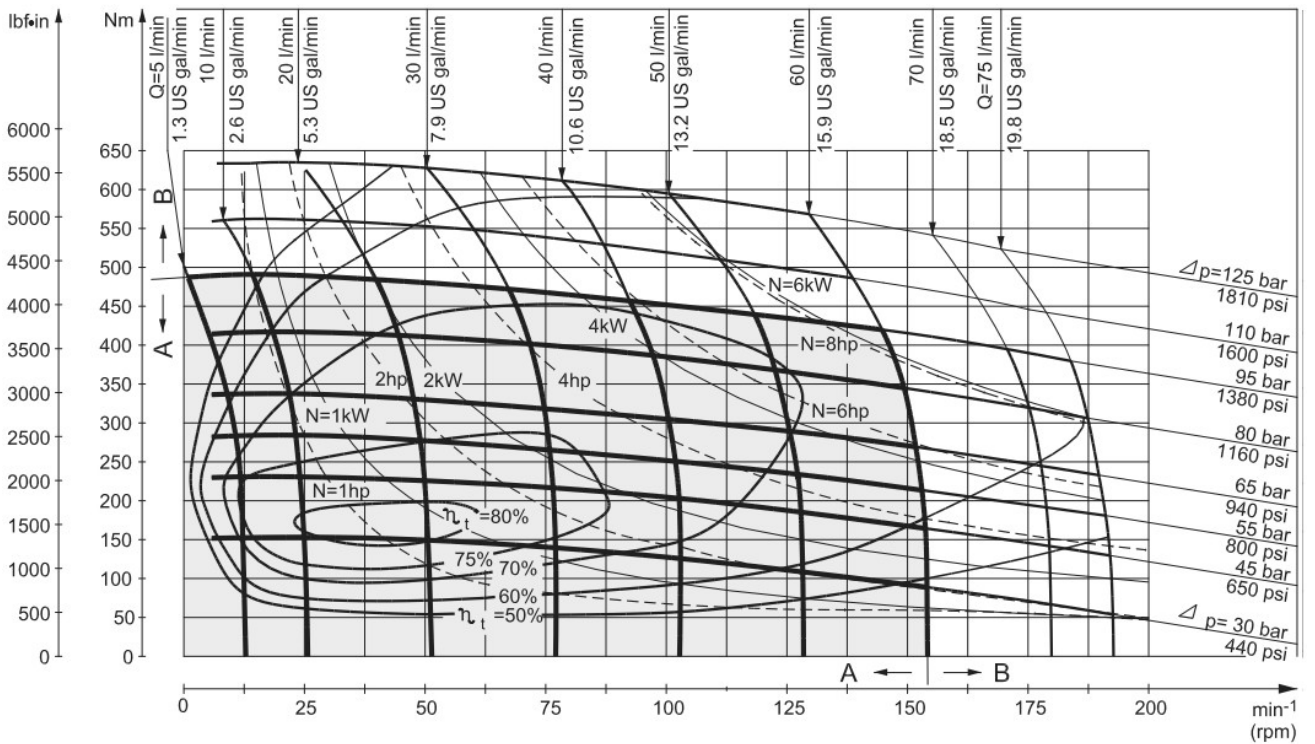

A: Номінальний режим роботи

B: Максимальний режим (тривалість - не більше 10% від кожної хвилини роботи)

Примітка: Одночасне перевищення номіналу і по перепаду тиску, і по витраті неприпустимі.